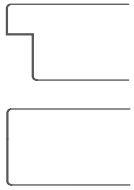

Modell Strategie Kkl b

	Falzausbildung	14/24 mm, oder stumpf
	Klimakategorie	b, Verformungsklasse 2
	Schallschutz R_w	32, 35, 39 dB (Tol.-2, in gepr. Ausf. je Innenlage)
	Feuerschutz	--
	Einbruchhemmung	--
	Wärmedämmung	--

Modellbeschreibung

Kantenausführung	<ul style="list-style-type: none"> • 3-seitig foliert oder furniert • Längskanten falz- und überschlagseitig gesoftet
Falzausbildung	<ul style="list-style-type: none"> • Einfachfalz 14/24 mm ◦ stumpf
Innenlage	RS - Röhrenspan RP - Röhrenspan P LS - Lagenspan
Deckplatte	Spezialdeckplatte
Decklage/Oberflächen	furniert und lackiert, WM Walzlackierung (ähnlich Ral 9010)
Türblattdicke	42 mm ±1 mm
Gewicht	ca. 31 kg (bei Innenlage RS und TBAM 850/2030 mm) ca. 31 kg (bei Innenlage RP und TBAM 850/2030 mm) ca. 55 kg (bei Innenlage LS und TBAM 850/2030 mm)
Schloss	ÖNORM BB-Schloss, DM 50 mm, vernickelt Position am Türblatt gem. ÖNORM
Bänder	<ul style="list-style-type: none"> • 2 Stk. 3-teilige Bänder ø 16 mm, vernickelt, Abstandsmaße gem. ÖNORM ◦ 2 Stk. Fräsungen für Laschenbänder für Stumpfeinschlag

Zeichenerklärung: • ... geprüfte Standardausführung, ◦ ... wahlweise
 Ausschreibungstexte im DOC-, RTF-, PDF- sowie ABK Format auf www.dana.at unter Planer- Architekteninformationen abrufbar!

Ausführungsvarianten

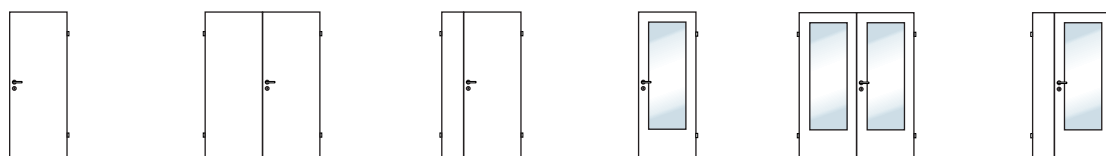

1- oder 2- flügelig (symmetrisch oder asymmetrisch geteilt), mit oder ohne Glasausschnitte:

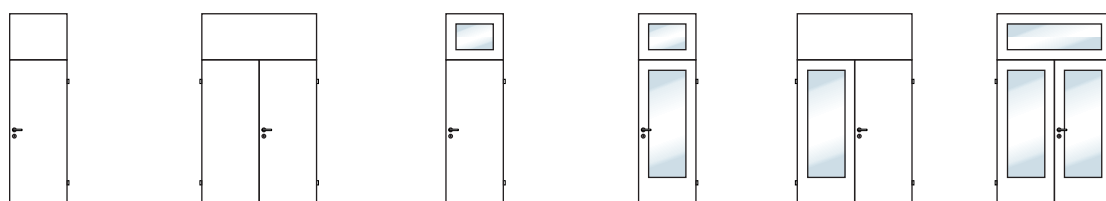

1- oder 2- flügelig (symmetrisch oder asymmetrisch geteilt), mit Oberblende, jeweils mit oder ohne Glasausschnitte:
Mittelfugenausbildung bei 2- flügeligen Türen siehe Register Tür- Zargentechnik

Mögliche Abmessungen

	Mögliche Türblattabmessungen je Ausführung bzw. Eigenschaft				Breite x Höhe [mm]	
	Standardabmessungen			Sonderformatmöglichkeiten		
	B von-bis	Intervall	x H	Kunststoffkante, Einleimer *		
				B min-max	x H min-max	
1-flügelig TB Maß (DL)	650-1050 (600-1000)	50 x 50 x	2030 2010)	310-1250 (260-1200)	x 1200-2540 x 1180-2520)	
2-flügelig TB Maß (DL)	2x650-2x1050 (1240-2040)	50 x 50 x	2030 2010)	2x310-2x1250 (560-2440)	x 1200-2540 x 1180-2520)	
Oberblende Maß (STL)	650-2100 (600-2040)	50 x 50 x	350-600 2350-2600)	310-2490 (260-2440)	x 350-1250 x 1520-3760)	

Angaben beziehen sich auf gefälzte Ausführungen. Verfügbarkeit der Zargen im erforderlichen Format hinterfragen.

* Minimal- bzw. Maximalabmessungen bis 1700 x 3700 mm auf Anfrage möglich

Weitere Informationen siehe Register **Tür- und Zargentechnik**, bzw. aktuelle Informationen siehe www.dana.at

Prüfatteste Schallschutz u. Stehvermögen

Innenlage	RS Röhrenspan	RP Röhrenspan P	LS Lagenspan
Schalldämmwert R_w [dB]	32 (Tol. -2)	35 (Tol. -2)**	39 (Tol. -2)**
Prüfzeugnis	VFA 2000-0284.01	B 88.261.009.309	B04.261.008.309
gepr. Ausf. *	Funktionsfugen verkittet	Anschlagschiene funktionsfähig	Anschlagschiene funktionsfähig
Stehvermögen * Verformungsklasse	b 2		

* geprüftes Format: 850 x 2030

** in Verbindung mit Schallschutzdichtungen

Weitere Informationen siehe Register **Schutzfunktionen / Normen**, bzw. aktuelle Informationen siehe www.dana.at

Kantenausführungen

gefälzt

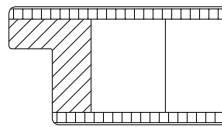

E .. Einleimer sichtbar

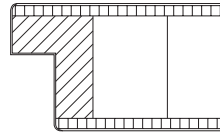

K .. Kunststoffkante
F .. Furnierkante

Mittelfugenausbildung bei 2- flügeligen Türen siehe Register Tür- Zargentechnik

stumpf

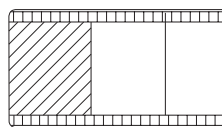

E .. Einleimer sichtbar

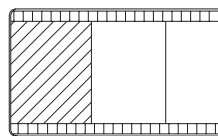

K .. Kunststoffkante
F .. Furnierkante

Mittelfugenausbildung bei 2- flügeligen Türen siehe Register Tür- Zargentechnik

Weitere Informationen siehe Register Tür- und Zargentechnik, bzw. aktuelle Informationen siehe www.dana.at

Zargenausführungen

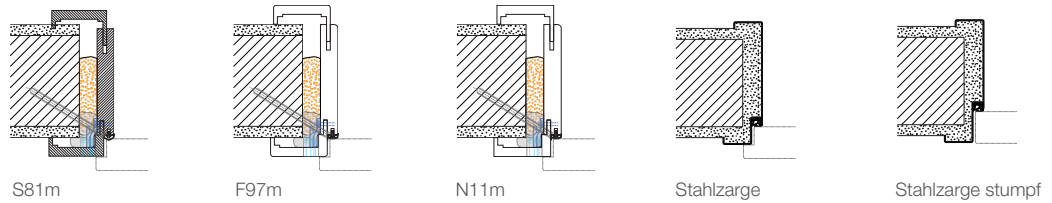

Weitere Informationen siehe Register Tür- Zargentechnik, bzw. aktuelle Informationen siehe www.dana.at

Bodenanschlussvarianten

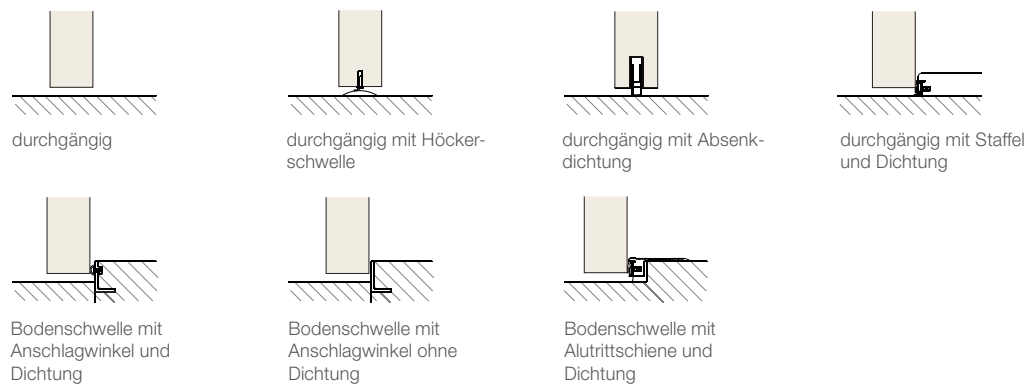

Weitere Informationen siehe Register Tür- Zargentechnik und Zubehör, bzw. aktuelle Informationen siehe www.dana.at

Glasausschnitte (weitere Varianten siehe aktuelle DANA Preisliste)

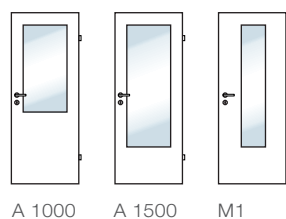

Weitere Informationen siehe Register Tür- und Zargentechnik, bzw. aktuelle Informationen siehe www.dana.at

Einbaudetails für gefälzte Ausführungen

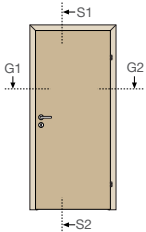

in Holzzarge

Schnitt S1 - S2

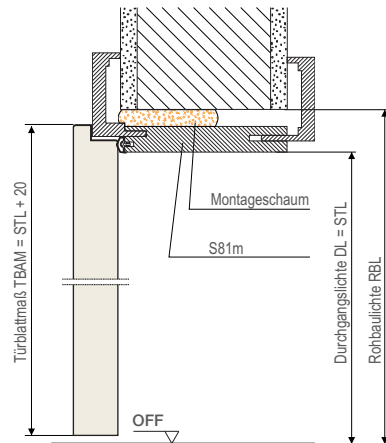

in Stahlzarge

Schnitt S1 - S2

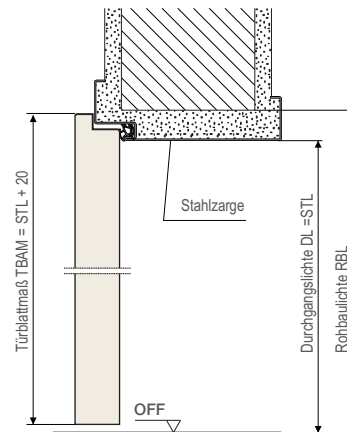

Schnitt G1 - G2

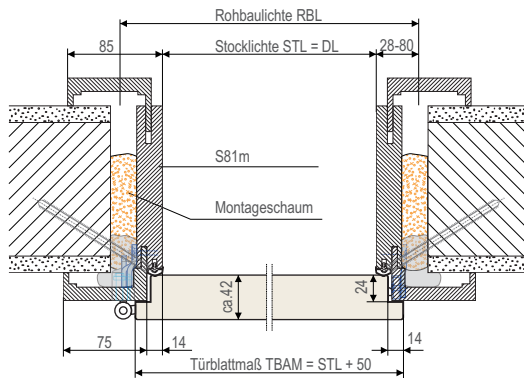

Schnitt G1 - G2

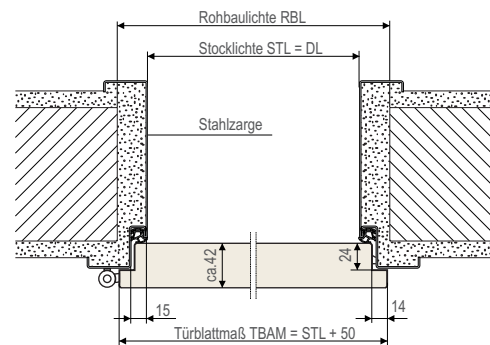

Maßtabelle (für Einbau in Holzzarge)		Höhe (mm)	Breite (mm)								
Rohbaulichte (RBL)	max.	2090*	760	810	860	910	960	1010	1060	1110	1160
	ideal	2048*	676	726	776	826	876	926	976	1026	1076
	min.	2038*	656	706	756	806	856	906	956	1006	1056
Stocklichte (STL)		2010*	600	650	700	750	800	850	900	950	1000
Durchgangslichte (DL)		**	600	650	700	750	800	850	900	950	1000
Türblattaußenmaß (TBAM)		2030	650	700	750	800	850	900	950	1000	1050
Sturzmaß ab Waagriß (SM)		1048*									

* gemessen vom fertigen, tieferen Fußboden (bei Niveauunterschieden)

** Achtung wichtiger Hinweis: Bei Bodenniveauunterschieden und bei Einsatz von Bodenschwellen verringert sich die Durchgangslichte um die Höhe der Schwelle

Einbaudetails für stumpfe Ausführungen

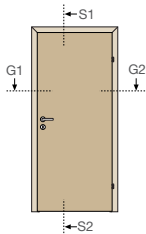

in Stahlzarge

Schnitt S1 - S2

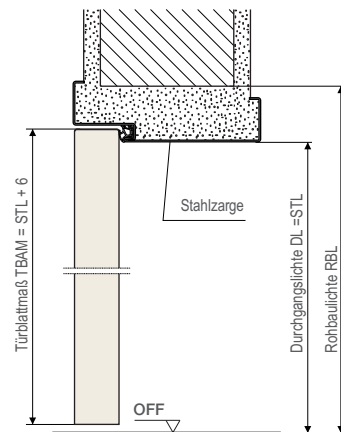

Schnitt G1 - G2

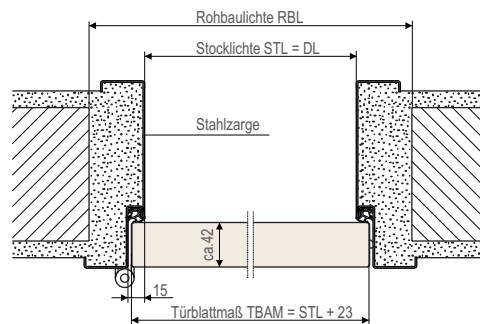

Maßtabelle (für Einbau in Stahlzarge)	Höhe (mm)	Breite (mm)								
		Angaben siehe Stahlzargenhersteller								
Rohbaulichte (RBL)		Angaben siehe Stahlzargenhersteller								
Stocklichte (STL)	2000*	600	650	700	750	800	850	900	950	1000
Durchgangslichte (DL)	**	600	650	700	750	800	850	900	950	1000
Türblattaußenmaß (TBAM)	2006	623	673	723	773	823	873	923	973	1023
Sturzmaß ab Waagriß (SM)		Angaben siehe Stahlzargenhersteller								

* gemessen vom fertigen, tieferen Fußboden (bei Niveauunterschieden)

** Achtung wichtiger Hinweis: Bei Bodenniveauunterschieden und bei Einsatz von Bodenschwellen verringert sich die Durchgangslichte um die Höhe der Schwelle

Maßtabelle für 2- flügelige Ausführungen siehe Register Tür- Zargentechnik, weitere Einbaudetails siehe DANA-CD bzw. www.dana.at

Bänder

für gefälzte Türen

3-teilig, Standard
ø16 mm, vernickelt

für DANA Zargen
bzw. Stöcke
mit Incanto
Justierbandaufnahme

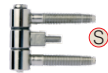

für Zargen bzw. Stöcke
mit M10
Gewindeaufnahme



für Zargen bzw. Stöcke
mit Bohrungen für
Eindrehbänder



für stumpfe Türen

Lappenband,
VX..... 3D
für Stahlzargen



Ⓢ Standard je Zargenausführung

Sichtbeschläge Schlösser Zubehör



Verschiedenste Rosetten- bzw.
Langschildbeschlagsgarnituren
verfügbar. (Siehe Türenbuch)

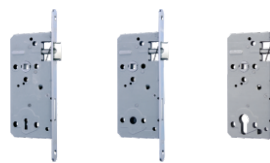

BB-Schloss DM 50 mm WC-Schloss DM 50 mm Zylinder-Schloss DM 50 mm

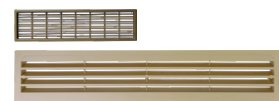

Verschieden Lüftungsgitter verfügbar
(siehe Türenbuch)

Weitere Informationen siehe Register Tür- Zargentechnik und Zubehör, bzw. aktuelle Informationen siehe www.dana.at